

Руководство по эксплуатации

2. Для включения лампы местной подсветки нажмите на соответствующий выключатель. Данная лампа освещает небольшой участок в области передних сидений.

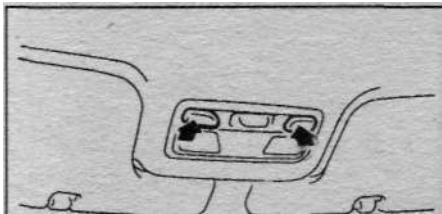

соли и поднимите верхнюю часть крышки ящика напольной консоли.

<Дополнительный отсек напольной консоли>



<Ящик напольной консоли>

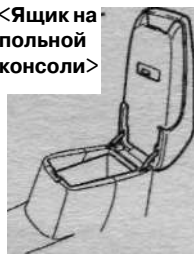

отделения можно хранить аптечку и знак аварийной остановки.

Примечание:

- После открытия крышки центрального ящика пола багажного отделения ее можно закрепить с помощью крюка за уплотнитель задней двери, как показано на рисунке.

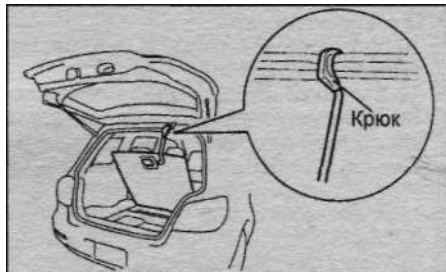

3. Если лампа освещения салона или багажного отделения горит, когда ключ замка зажигания находится в положении "LOCK", то освещение выключится примерно через 30 минут для предотвращения разряда аккумуляторной батареи (функция отключения освещения салона). Освещение салона или багажного отделения загорится при перемещении ключа в положение "ON" или "ACC", открытии любой двери (в том числе и задней) или при использовании брелка-передатчика или ключа передатчика (модели с системой дистанционного управления центральной блокировкой замков дверей).

Примечание: на моделях с системой дистанционного управления центральной блокировкой замков дверей функцию отключения освещения салона можно выключить.

3. Для открытия ящика напольной консоли нажмите на рычаг "B" замка ящика напольной консоли и поднимите крышку ящика напольной консоли.

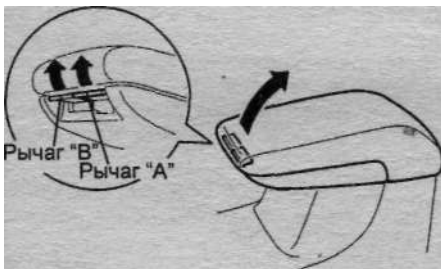

- Когда крюк крышки центрального ящика пола не используется, то храните его, как показано на рисунке.

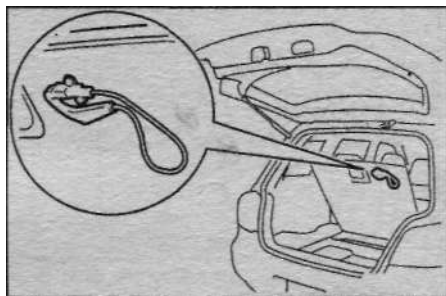

Подстаканники для заднего сиденья

Подстаканник для заднего сиденья расположен в центральном подлокотнике заднего сиденья. Для его открытия опустите подлокотник заднего сиденья и откройте крышку подстаканника.

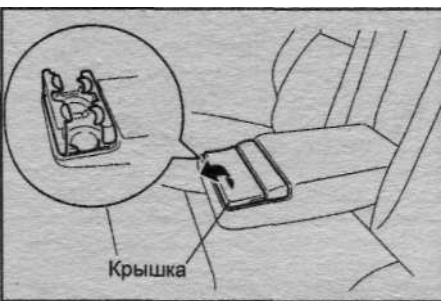

Дополнительные ящики и емкости салона, фиксаторы багажа

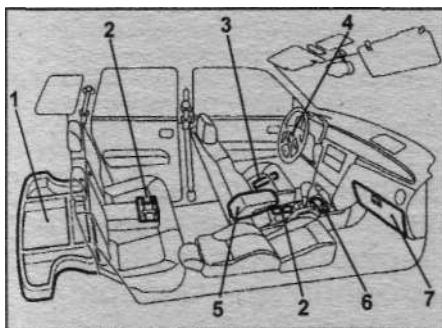

Расположение дополнительных ящиков и емкостей салона в автомобиле.

1 - ящики пола багажного отделения, 2 - подстаканник, 3 - дополнительный отсек двери водителя (модели для Северной Америки), 4 - дополнительный ящик для мелочей, 5 - ящик напольной консоли, 6 - дополнительный ящик напольной консоли (модели для Северной Америки), 7 - вещевой ящик.

Ящик напольной консоли

1. Ящик расположен внутри задней части напольной консоли. Внутри крышка ящика, которая одновременно является подлокотником, расположен дополнительный отсек.

2. Для открытия дополнительного отсека напольной консоли нажмите на рычаг "A" замка ящика напольной кон-

Ящики пола багажного отделения

1. Для открытия ящиков пола багажного отделения поднимите крышку пола багажного отделения.

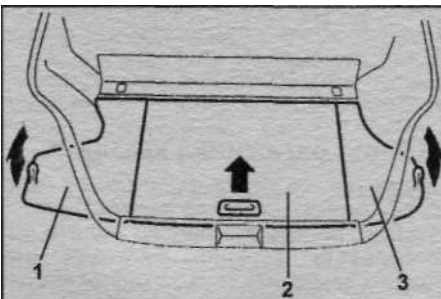

Ящики пола багажного отделения. 1 - левый ящик, 2 - центральный ящик, 3 - правый ящик.

2. В правом ящике багажного отделения хранятся домкрат и комплект инструментов. В левом ящике багажного

Шторка багажного отделения (если установлена)

Внимание: во избежание повреждения шторки не располагайте на ней груз.

1. Точки установки опоры шторки, а) Для регулировки начального положения шторки на облицовке с каждой стороны багажного отделения имеются по три установочных отверстия для опоры шторки.



б) Для изменения начального положения шторки сдвиньте ползунок опоры шторки в направлении, указанном стрелкой на рисунке, и вставьте выступ ползунка в нужное установочное отверстие. Выполните аналогичные действия, для противоположного конца опоры |шторки.

